

Datenblatt

Schwimmerschalter Messing Ausführung 7 in Kombination mit Temperaturfühler PT100

Typ: SSM...7...PT100

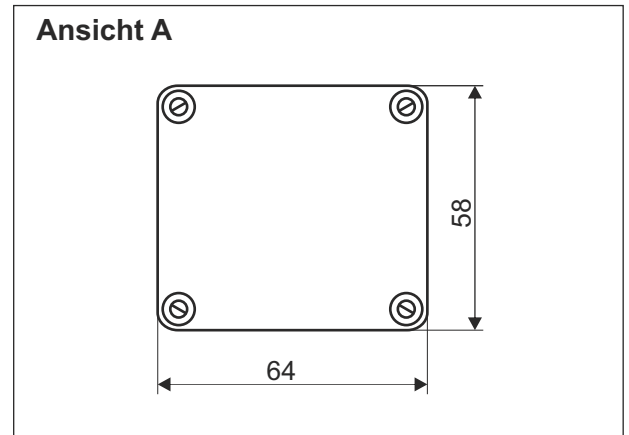
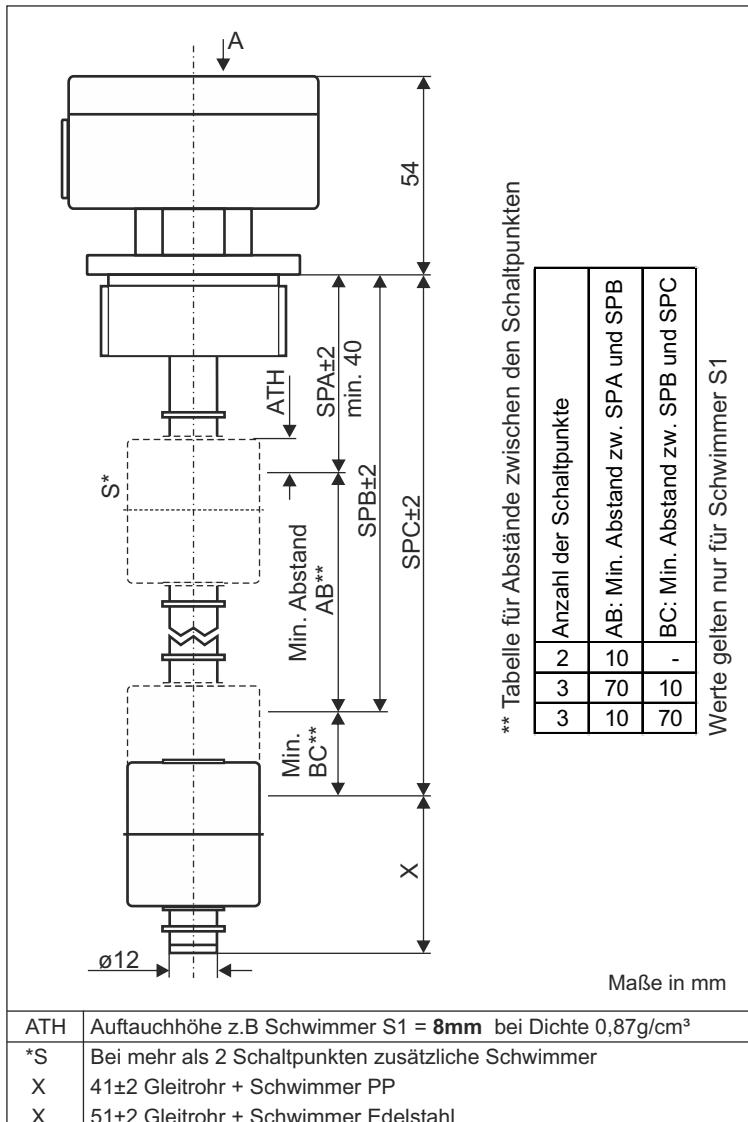

Bestellschlüssel

Beispiel für 2 Schaltpunkte: **SS M. 2. A2. B3. 150. 500. 7. S1. PT100**

- Schwimmerschalter SS
- Gleitrohr M - Messing
- 2 - Anzahl der Schaltkontakte (max. 3)
- A - Schaltkontakt A oben
- B - Schaltkontakt B
(Bezeichnung bei 1 Schaltkontakt)
- C - Schaltkontakt C
- Schaltfunktionen:
 - 1 - schließt bei steigendem Niveau
 - 2 - öffnet bei steigendem Niveau
 - 3 - schließt bei sinkendem Niveau
 - 4 - öffnet bei sinkendem Niveau
 - 5 - Wechsler
- 150 - Schaltpunkt A z.B. SPA2 = 150mm
- 500 - Schaltpunkt B z.B. SPB3 = 500mm
- 7 - Ausführung
- S1 - Schwimmer Typ - siehe techn. Daten
- PT100 - Temperaturfühler

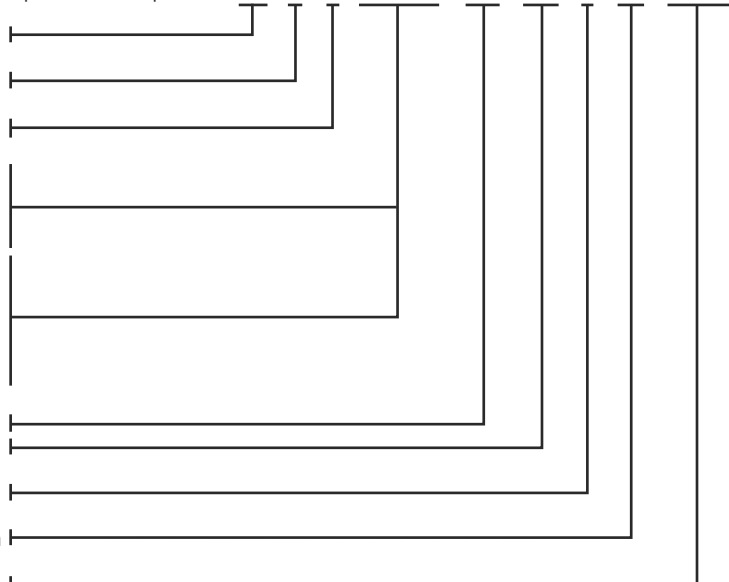

Datenblatt

Schwimmerschalter Messing Ausführung 7 in Kombination mit Temperaturfühler PT100

Typ: SSM...7...PT100

Technische Daten

Anschluss:	Klemmenanschluss 1,5mm ² im Gehäuse Kabeleingang am Gehäuse M16x1,5, Material Alu, Farbe grau
Befestigung:	11/2" Verschraubung, Material Alu
Gleitrohr:	ø12mm, Material Messing
Schwimmer:	ø35x40mm, Material PP, Typ S1 ø40x40mm, Material PP, Typ S2 ø40x27mm, Material PP, Typ S3 ø44x53mm, Material Edelstahl 1.4571, Typ S4
Schaltpunkte:	Reedkontakte, max. 3x Schließer/Öffner oder Wechsler, weitere Reedkontakte auf Anfrage möglich
Temperaturfühler:	Platin-Messwiderstand PT100 nach DIN 60751 in 2-, 3- und 4-Drahttechnik
Toleranzklasse:	DIN EN 60751, Klasse B
Nennwiderstand:	100 Ohm bei 0°C
Temperaturkoeffizient:	3850ppm/K
Schalt-Spannung, -Strom, -Leistung:	24VDC, 150mA
Druck:	max. 1 bar
Einsatztemperatur:	-20°C bis 80°C im Medium, -20°C bis 70°C oberhalb Befestigung
Schutzart:	IP 65

Beispiele für Anschlusspläne

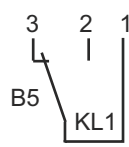
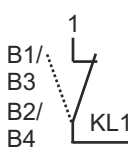
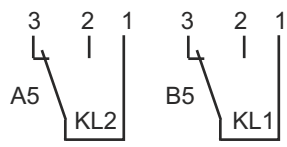
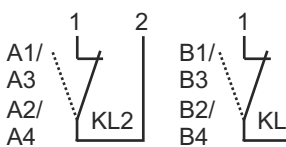
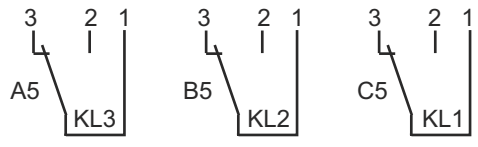
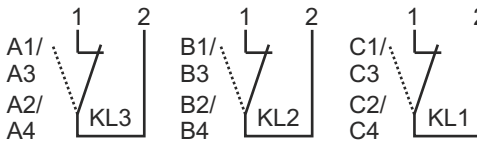
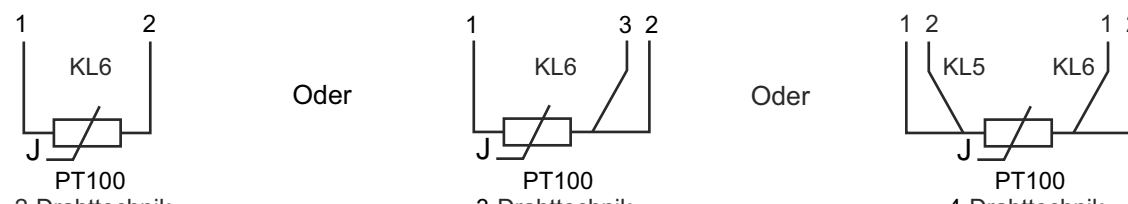
 <p>1x Wechsler + Temperaturfühler Beispiel Bestellschlüssel: SSM.1.B5.80.7.S1.PT100</p>	 <p>1x Schließer/Öffner + Temperaturfühler Beispiel Bestellschlüssel: SSM.1.B1.80.7.S1.PT100</p>
 <p>2x Wechsler + Temperaturfühler Beispiel Bestellschlüssel: SSM.2.A5.B5.50.85.7.S1.PT100</p>	 <p>2x Schließer/Öffner + Temperaturfühler Beispiel Bestellschlüssel: SSM.2.A2.B3.60.90.7.S1.PT100</p>
 <p>3x Wechsler + Temperaturfühler Beispiel Bestellschlüssel: SSM.3.A5.B5.C5.110.370.850.7.S1.PT100</p>	 <p>3x Schließer/Öffner + Temperaturfühler Beispiel Bestellschlüssel: SSM.3.A4.B2.C1.90.270.1020.7.S1.PT100</p>
 <p>2-Drahttechnik Oder 3-Drahttechnik Oder 4-Drahttechnik</p>	