

Datenblatt

Schwimmerschalter Edelstahl Ausführung 1 in Kombination mit Temperaturfühler PT100 Typ: SSE...1...PT100

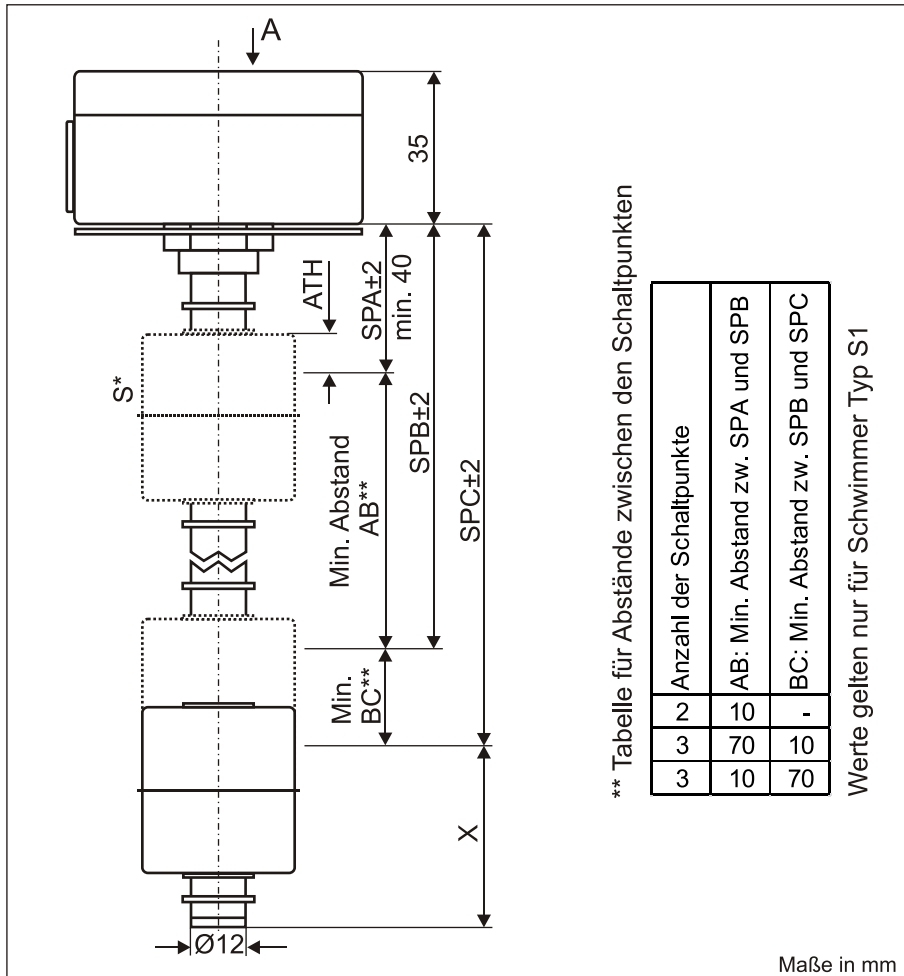

** Tabelle für Abstände zwischen den Schaltpunkten

Anzahl der Schaltpunkte	AB: Min. Abstand zw. SPA und SPB	BC: Min. Abstand zw. SPB und SPC
2	10	-
3	70	10
3	10	70

Werte gelten nur für Schwimmer Typ S1

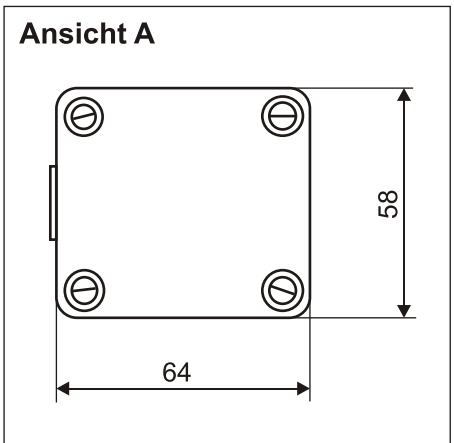
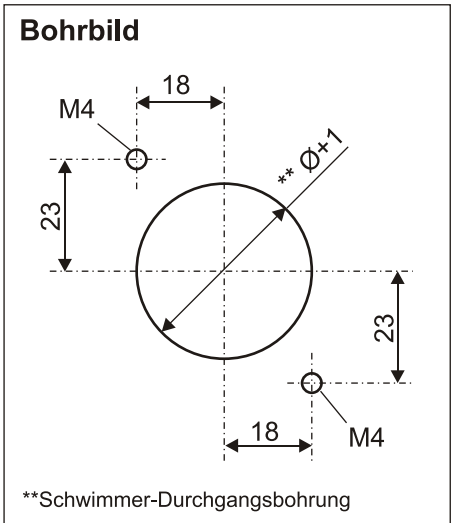

ATH	Auftauchhöhe z.B Schwimmer S4 = 12mm bei Dichte 0,997g/cm ³
*S	Bei mehr als 2 Schaltpunkten zusätzliche Schwimmer
X	41±2 Gleitrohr Edelstahl + Schwimmer PP
X	51±2 Gleitrohr Edelstahl + Schwimmer Edelstahl

Bestellschlüssel

Beispiel für 2 Schaltpunkte: **SS E. 2. A2. B3. 50. 500. 1. S1. Pt100**

- Schwimmerschalter SS
- Gleitrohr E - Edelstahl
- 2 - Anzahl der Schaltkontakte (max. 3)
- A - Schaltkontakt A oben
- B - Schaltkontakt B
(Bezeichnung bei 1 Schaltkontakt)
- C - Schaltkontakt C
- Schaltfunktionen:
 - 1 - schließt bei steigendem Niveau
 - 2 - öffnet bei steigendem Niveau
 - 3 - schließt bei sinkendem Niveau
 - 4 - öffnet bei sinkendem Niveau
 - 5 - Wechsler
- 50 - Schaltpunkt A z.B. SPA2 = 50mm
- 500 - Schaltpunkt B z.B. SPB3 = 500mm
- 1 - Ausführung
- S1 - Schwimmer Typ - siehe techn. Daten
- Pt100 - Temperaturfühler

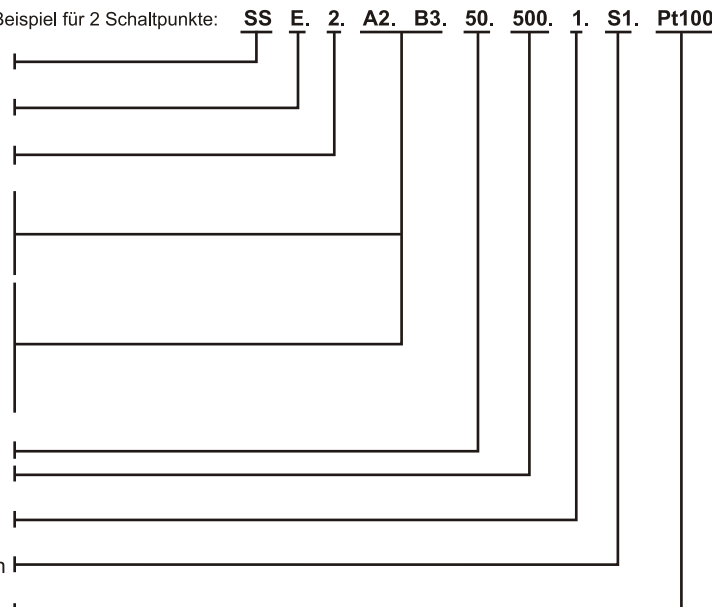

Datenblatt

Schwimmerschalter Edelstahl Ausführung 1 in Kombination mit Temperaturfühler PT100

Typ: SSE...1...PT100

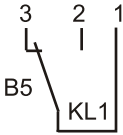
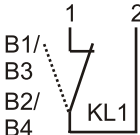
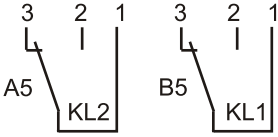
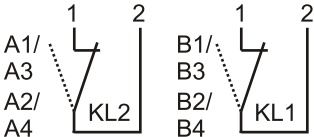
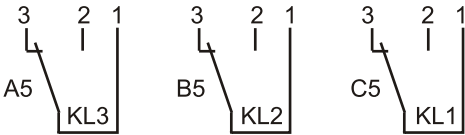
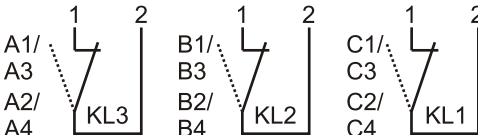
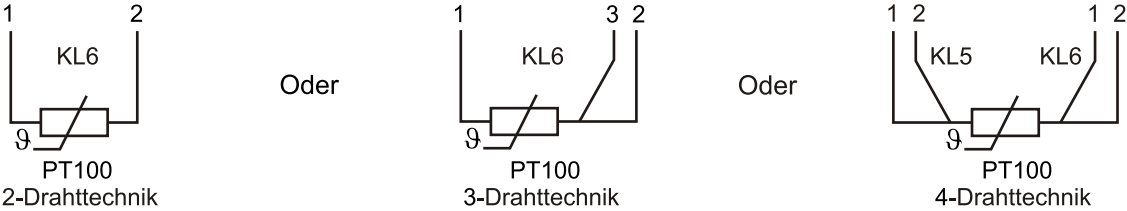
Beispiele für Anschlusspläne	
 <p>1x Wechsler + Temperaturfühler Beispiel Bestellschlüssel: SSE.1.B5.80.1.S1.PT100</p>	 <p>1x Schließer/Öffner + Temperaturfühler Beispiel Bestellschlüssel: SSE.1.B1.80.1.S1.PT100</p>
 <p>2x Wechsler + Temperaturfühler Beispiel Bestellschlüssel: SSE.2.A5.B5.50.85.1.S1.PT100</p>	 <p>2x Schließer/Öffner + Temperaturfühler Beispiel Bestellschlüssel: SSE.2.A2.B3.60.90.1.S4.PT100</p>
 <p>3x Wechsler + Temperaturfühler Beispiel Bestellschlüssel: SSE.3.A5.B5.C5.110.370.850.1.S1.PT100</p>	 <p>3x Öffner/Schließer + Temperaturfühler Beispiel Bestellschlüssel: SSE.3.A4.B2.C1.90.270.1020.1.S1.PT100</p>
 <p>2-Drahttechnik Oder 3-Drahttechnik Oder 4-Drahttechnik</p>	

Technische Daten	
Anschluss:	Klemmenanschluss 1,5mm ² im Gehäuse, Kabeleingang am Gehäuse M16x1,5, Gehäusematerial Alu, Farbe grau
Befestigung:	über Gehäuseboden - siehe Bohrbild
Dichtung:	Material NBR
Gleitrohr:	Ø12mm, Material Edelstahl 1.4571
Schwimmer:	Ø35x40mm, Material PP, Typ S1 Ø44x53mm, Material Edelstahl 1.4571, Typ S4 Ø52mm, Material Edelstahl 1.4571, Typ S7
Niveau Schaltpunkte:	Reedkontakte: max. 3x Schließer/Öffner oder Wechsler Weitere Reedkontakte auf Anfrage
Temperaturfühler:	Platin-Messwiderstand PT100 nach DIN 60751 in 2-, 3- und 4-Drahttechnik
Toleranzklasse:	DIN EN 60751, Klasse B
Nennwiderstand:	100 Ohm bei 0°C
Temperaturkoeffizient:	3850ppm/K
Schalt-Spannung, -Strom, -Leistung:	24VDC, 150mA
Druck:	max. 1 bar, mit Edelstahl Schwimmer max.25bar
Einsatztemperatur:	-20°C bis 80°C im Medium, -20°C bis 70°C oberhalb Befestigung (bei PP Schwimmer) -20°C bis 100°C im Medium, -20°C bis 70°C oberhalb Befestigung (bei Edelstahl Schwimmer)
Schutzart:	IP 65